



Domolys

3 EXPERTISES

Au service de la rénovation de l'habitat



www.domolys.com

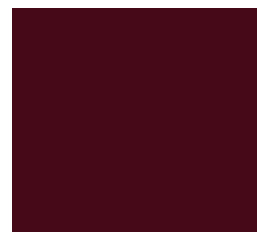

Depuis 2004, Domolys prend en charge l'isolation et le chauffage de votre habitat avec un seul objectif :

VOUS SATISFAIRE.

Plus de **5000 clients** nous ont déjà fait confiance, choisissant ainsi une entreprise à taille humaine soucieuse de conserver ses qualités qui sont souplesse, réactivité, proximité...

Nous sommes en mesure d'offrir des produits de dernière génération, un rapport qualité prix sans égal et de réelles garanties. Bénéficiant également d'une proximité géographique avec notre clientèle, nous proposons un réel service personnalisé à tous les stades de vos projets. Nous respectons aussi vos habitudes et votre lieu de vie.

Domolys s'inscrit également dans la démarche du **grenelle de l'environnement**, confirmant ainsi ses compétences et sa fiabilité dans les domaines de l'isolation et le chauffage

Nous nous appuyons également sur les **30 ans d'expérience** acquis par nos fondateurs au sein de grands groupes ainsi que sur la compétence et l'engagement de chacun de nos collaborateurs. Ils bénéficient tous d'actions de sensibilisation et de formation pour chacun des produits, savoirs et valeurs qu'ils ont pour mission de promouvoir.

Vous avez des attentes ... notre mission de chaque jour est d'y répondre.

Domolys



Isolation - Chauffage ENR - Entrée & véranda

Domolys | l'union fait notre force



Un groupe leader

Domolys leader du marché de la menuiserie, de l'isolation et du chauffage, conçoit, produit et distribue des **équipements innovants** pour un habitat plus économique et plus confortable.

C'est un groupe qui s'implique totalement dans votre projet et qui maîtrise parfaitement des solutions complémentaires, **sources d'économies** supplémentaires pour votre habitat.



La garantie confiance

Spécialisé dans la rénovation de l'isolation et du chauffage de votre habitat, notre priorité est le confort, l'esthétique et l'économie apportés par les solutions que nous vous proposons.

Pour cela, un seul mot d'ordre : **la QUALITÉ.**

Le sérieux d'un groupe

Le savoir-faire et l'implication d'un artisan

Priorité à la qualité : les 6 étapes

ÉTAPE 1 : RENDEZ-VOUS

- Le conseiller Domolys étudie précisément vos besoins et vous recommande une solution sur mesure et adaptée.

ÉTAPE 2 : MÉTRAGE

- Un technicien métreur spécialiste se rend chez vous pour prendre les cotes nécessaires pour votre projet et passer commande auprès de nos usines.

ÉTAPE 3 : FABRICATION

- Nos usines situées en France, assurent la fabrication qui subissent des contrôles qualités avant de sortir des ateliers. Les équipes Domolys vous contacte pour déterminer la date de la pose selon votre convenance.

ÉTAPE 4 : POSE

- Nos poseurs certifiés effectuent la pose généralement dans la journée. Ces poseurs quitteront votre logement après avoir effectué le nettoyage.

ÉTAPE 5 : CONTROLE QUALITE

- Le conseiller Domolys effectue une visite chez vous lors de l'installation pour s'assurer de votre satisfaction, tant sur le déroulement du chantier, que sur le résultat final.

ÉTAPE 6 : MESURE DE SATISFACTION

- Les clients sont interrogés en fin de chantier. Tous les points clés sont analysés : vente, fabrication, pose...

Le rapport d'installation est étudié au siège et partagé avec l'ensemble des équipes, de manière à améliorer la qualité à tous les niveaux.

ISOLATION

Source de confort & d'économie pour votre habitat



Solutions isolation

- ▶ Fenêtres & porte-fenêtres PVC
- ▶ Baies coulissantes Aluminium
- ▶ Fenêtres Bois
- ▶ Vitrage
- ▶ Volets roulants
- ▶ Volets battants PVC, Alu & Bois
- ▶ Isolation des combles



Sur le plan technique, la fabrication des fenêtres a largement évolué ces dernières années ce qui en fait, aujourd'hui, une incroyable source d'économie d'énergie. Son installation est encouragée par le crédit d'impôt développement durable.

La fenêtre PVC oscillo-battante ou coulissante offre un large choix esthétique et technique pour la conception ou la rénovation de vos ouvertures. Elle est solide, pratique, facile d'entretien ...

jusqu'à
15%
d'économie

performances

confort

Les fenêtres & porte-fenêtres PVC



Paumelle à vis cachée



Poignée centrée



Paumelle anti-dégondage

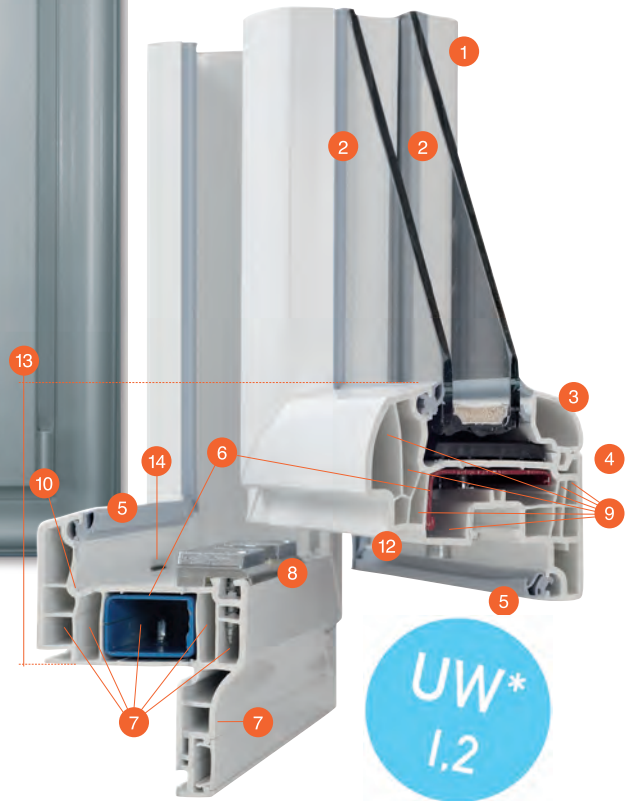

- 1 PVC modifié choc à haute résistance mécanique
- 2 Joints de vitrage et de parclose gris EPDM
- 3 Parclose arrondie ou moulurée
- 4 Profilé aux parois extérieures de forte épaisseur de classe A
- 5 Double barrière de joint de butée en EPDM soudée aux angles
- 6 Renforts métalliques suivant avis techniques
- 7 Dormant rénovation à 6 chambres avec recouvrement compensé à doucine
- 8 Système de blocage de l'ouvrant semi-fixe
- 9 Profilé d'ouvrant semi-affleurant à 6 chambres à haute résistance mécanique
- 10 Pente du dormant inclinée pour évacuation des eaux de ruissellement
- 11 Habillage PVC protégeant le bâti bois
- 12 Rainure évitant le phénomène "goutte d'eau" à l'ouverture
- 13 Prise de jour (dormant + ouvrant) réduite augmentant la surface vitrée
- 14 Trou d'évacuation des eaux de ruissellement protégé par busette anti-reflux
- 15 Fermetures par renvoi d'angle avec gâche champignon

* Renfort écologique en fibres naturelles (lin) suivant abaque * Ouvrant affleurant extérieur 80 mm : 6 chambres * Dormant de 74 mm : 6 chambres * 2 lignes de finition (pareclose ronde ou moulurée en standard) * Couvre-joints intégrés de 40 et 60 mm pour la rénovation * Pour le neuf, isolation de 60, 100 et 120 mm (140 et 160 mm en option) * OB ferrage symétrique en standard sur menuiserie posée sur allège en standard * Vis spéciale de pose * Poignée centrée sur 2 vantaux * Poignée Sécustik ligne Atlanta * Verrouillage du semi-fixe sur 2 vtx * Vitrage 6/18/4 ITR gaz argon : Ug 1,1 W/m².K * Intercalaire de vitrage composite, couleur noir * Uw = 1,2 W/m².K (selon vitrage) * Niveau d'isolation phonique : R vitrage 31 db * Niveau d'étanchéité air : 4 / eau : 7B / vent : A2 * Toutes options possibles

Les fenêtres & porte-fenêtres PVC

Les options sécurité

PACK HAUTE SECURITE

Ce pack comprend : un ensemble de gâches et galets champignon permettant une fermeture périmétrales

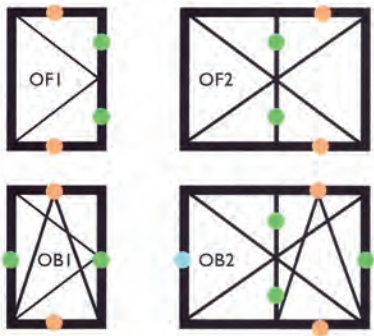

OB de base sur exigence



Fermeture latérale et médiane.
Le nombre de points de fermeture (de 1 à 3) varie selon la dimension de la menuiserie

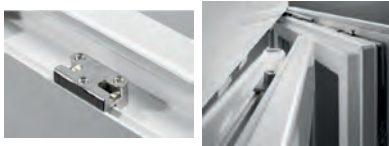

Oscillo battant avec pack sécurité et gâche champignon



Gâche champignon sur traverse haute et traverse basse sur vantail principal et galet anti-arrachement IS en standard sur Exigence.
Pas de gâche champignon sur menuiserie cintrée, trapèze et seuil alu.



Verrou médian invisible

PACK TRES HAUTE SECURITE

Ce pack comprend en plus du pack haute sécurité un cadre métallique RENFORT ACIER inclus à la fois dans le dormant et dans l'ouvrant + vitrage 44.2/16/4 ITR ARGON + une poignée SECUSTIK, l'ensemble vous garantissant une sécurité maximale.

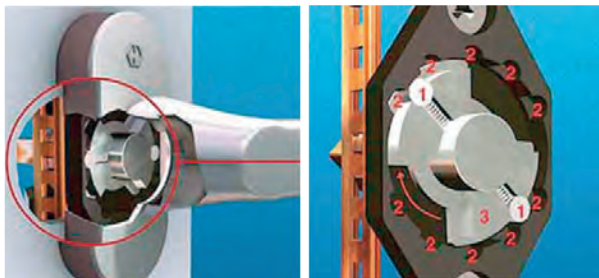

Système de verrouillage breveté avec un cliquetis de précision. Une poignée conçue comme les verrous à chiffres de coffre-fort.



Les fenêtres & porte-fenêtres PVC





Composée d'un matériau léger et très résistant, la baie aluminium répond parfaitement aux besoins d'économie d'énergie et d'amélioration de l'habitat. Fines et élégantes nos baies en aluminium offrent clarté et modernité à votre logement. Bénéficiant du crédit d'impôt développement durable, son installation vous permettra de réduire votre facture de chauffage tout en conservant une ouverture maximale sur l'extérieur.

jusqu'à
15%
d'économie



performances

confort

Les baies coulissantes Aluminium

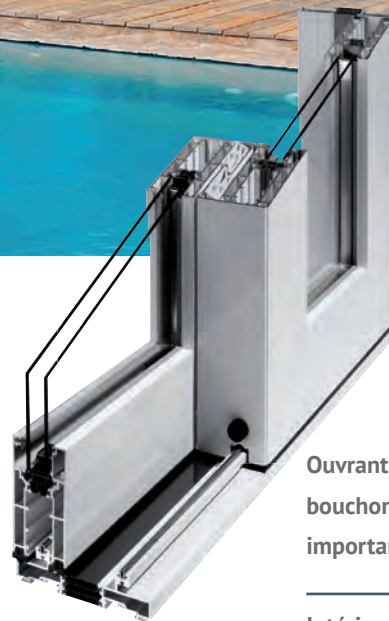

- 1 Excellente résistance
- 2 S'harmonise avec toutes les façades
- 3 Ne nécessite aucun entretien
- 4 Finitions anodisées ou thermo laquées
- 5 Ne subit aucune déformation
- 6 Profilé élégant et fin
- 7 De 2 à 6 vantaux
- 8 De grandes dimensions
- 9 Choix infini de couleur et de motifs
- 10 Rails et doubles galets en inox
- 11 Sécurité garantie avec de nombreux points de sécurité



**Intégrale (dormant et ouvrant)
+ Bouclier thermique
sur le dormant et l'ouvrant**

Ouvrant caché avec perclosé extérieure à coupe d'onglet, bouchon de finition sur le battement extérieur, luminosité importante : battement réduit de 80 mm sur les 2 vantaux

Intérieur 30 à 80 mm, droit ou mouluré 4 côtés

Paumelles «évolution» en aluminium 120Kg max. / vantail

70 mm (avec double pieds de clippage alu)

Poignée sécustik

Boitier de mécanisme en inox

Vérouillage du semi-fixe par verrou



Les baies coulissantes Aluminium





Le bois est un matériau noble qui convient parfaitement à l'embellissement de votre habitat. Notre exigence d'excellence nous permet de vous proposer une sélection de fenêtres bois qui répond à vos attentes esthétiques tout en garantissant longévité, performances et isolation. Modernes, contemporains, classiques ou rustiques nos fenêtres bois s'adaptent parfaitement à tous les styles. La fenêtre bois bénéficie également du crédit d'impôt développement durable.

jusqu'à
15%
d'économie



Les fenêtres bois



- 1 Excellente résistance
- 2 S'harmonise avec votre style (plusieurs finitions)
- 3 Respect de la nature avec nos écolabels : fsc et pefc
- 4 Battement central le plus fin du marché de 112mm
- 5 Profilé élégant et fin
- 6 Sécurité garantie avec de nombreux points de sécurité
- 7 Performances thermiques et phoniques



Le meilleur du bois

Notre expérience et notre savoir-faire de la menuiserie alliés à l'élégance et la noblesse du bois pour un résultat sans concession. Avec d'infini possibilités de formes et de finitions, vous avez l'assurance de trouver la fenêtre à la hauteur de vos attentes. Les essences que nous avons sélectionné présentent des caractéristiques de densité, de tenue et de durabilité parmi les plus élevées.



Le vitrage, un élément extrêmement important qui conditionne, en grande partie, les capacités d'isolation thermique et phonique d'une fenêtre ou d'une baie vitrée. Double et triple vitrage, basse émissivité argon, verre feuilleté acoustique ... notre sélection répond parfaitement à vos attentes de confort, de sécurité et d'économie. L'énergie la moins chère est celle qu'on ne consomme pas !

jusqu'à
15%
d'économie

performances

confort

Le vitrage

Plus de chaleur...

La chaleur est «capturée» à l'intérieur du logement grâce à une couche transparente de sels métalliques isolants faiblement émissive ajoutée au vitrage interne. L'action est renforcée par l'injection de gaz Argon qui stabilise le volume d'air présent.

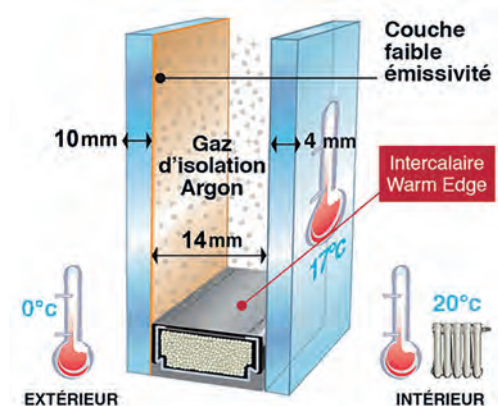
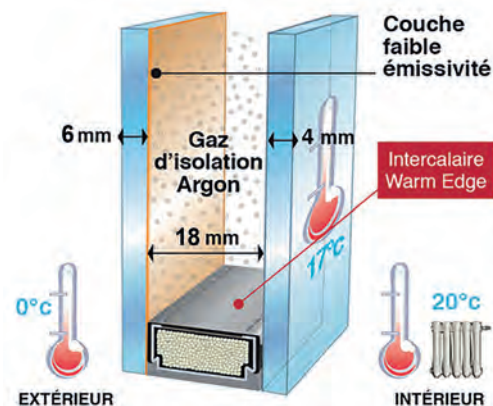

Moins de bruit...

Des épaisseurs de vitrage augmentées permettent de mieux filtrer les ondes sonores, garantissant un meilleur confort acoustique.

Plus de tranquillité d'esprit...

Le vitrage feuilleté intègre un ou deux films PVB, visant à retarder l'arrivée d'un visiteur mal intentionné. Ils permettent également de limiter les risques de blessures ou de chutes. Par ailleurs, ils agissent comme protection vis-à-vis des UV.

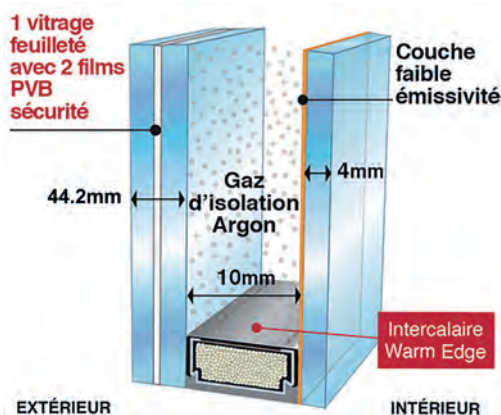

La garantie du bon choix

L'amélioration du vitrage, et plus largement le changement des vos fenêtres et baies coulissantes, sont aujourd'hui fortement encouragés par l'état dans le cadre du Grenelle de l'environnement. Le crédit d'impôt développement durable, actuellement en vigueur, permet donc l'amélioration de l'isolation de votre logement tout en diminuant le coût d'investissement à votre charge. La certification CEKAL valable sur tous nos vitrages vous assure l'éligibilité au crédit d'impôt développement durable.

Les points forts

- 1 une sécurité optimale
- 2 une totale protection acoustique
- 3 une très bonne isolation thermique
- 4 un certain esthétisme et du confort
- 5 Conforme à la RT 2012





Les volets participent à la bonne isolation thermique et phonique d'un logement tout en limitant les risques d'effraction. Qu'ils soient battants classiques ou roulants nouvelle génération, les volets que nous avons sélectionnés pour vous sont esthétiques et source de confort supplémentaire. Vos volets à vos mesures, pour habiller vos fenêtres selon vos besoins, vos envies et vos attentes.

jusqu'à
15%
d'économie

performances

confort

Les volets battants

Avantages des volets battants aluminium

- Tous les coloris RAL disponibles
- Volets à lames verticales : panneau sandwich isolant et finition soignée avec un U 4 cotés assemblé à coupe d'onglet. Epaisseur 27 mm
- Volet à lames horizontales : cadre composé de 4 profils sertis. Epaisseur 30 mm



Avantages des volets battants PVC

- Vaste gamme de couleurs aspect granité
- Volets à lames verticales : panneau extrudé 24 mm et profilés cloisonnés avec renforts métalliques. Fixations des pentures et contre-peintures dissimulées. Finitions en U sur les côtes du volet.
- Volets à lames horizontales : cadre 36mm composé de 4 profils soudés





Les volets participent à la bonne isolation thermique et phonique d'un logement tout en limitant les risques d'effraction. Qu'ils soient battants classiques ou roulants nouvelle génération, les volets que nous avons sélectionnés pour vous sont esthétiques et source de confort supplémentaire. Vos volets à vos mesures, pour habiller vos fenêtres selon vos besoins, vos envies et vos attentes.

jusqu'à
15%
d'économie

performances

confort

Les volets battants / roulants

Avantages des volets battants bois

- ▶ Matériau authentique, solide, isolant
- ▶ Bois traité IFH, lasure sans solvant
- ▶ Volets à lames verticales : pin d'Orégon, épaisseur 27 mm
- ▶ Volets à lames horizontales : bois exotique, épaisseur 30 mm



Volets roulants

Avantages Volet roulant à tablier aluminium

- ▶ Volet roulant aluminium ultra isolant
- ▶ Revêtement Thermo-reflex sur l'intérieur des lames pour conserver la chaleur
- ▶ Coffre de volet de taille réduite et coulisses étroites pour laisser entrer la maximum de lumière
- ▶ Motorisation programmable et système de sécurité (anti-relevage) de série
- ▶ Coulisses anti-bruit

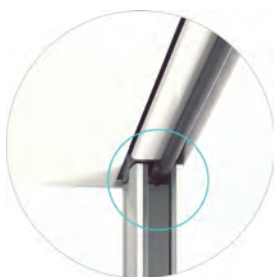

- ▶ Grâce à sa forme spécialement adaptée, la dernière lame du volet roulant, s'encastre dans le caisson au point de s'effacer complètement

Avantages Volet roulant multifonction

- ▶ Volet roulant roulant multifonction motorisé
- ▶ Coffre de volet de taille mini (12,3cm pour équiper une porte fenêtre d'une hauteur <125cm> et coulisses étroites pour laisser entrer le maximum de lumière
- ▶ Motorisation programmable et système de sécurité (anti-relevage) de série
- ▶ Coulisses anti-bruit, mécanisme testé sur l'équivalent de 40 ans : ne rouille pas, ne grince pas, ne coince pas.

Volet roulant aluminium



Volet roulant aluminium + moustiquaire



Volet roulant aluminium + store vertical



Les volets battants / roulants

Isolation thermique

En faisant de vos volets des boucliers thermiques actifs et évolutifs, été comme hiver, vous réduisez vos factures et participez à l'économie d'énergie, véritable enjeu écologique.



LAME ISOMAXX* pour conserver la chaleur en hiver et diminuer la chaleur en été

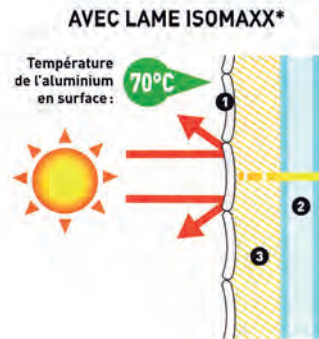
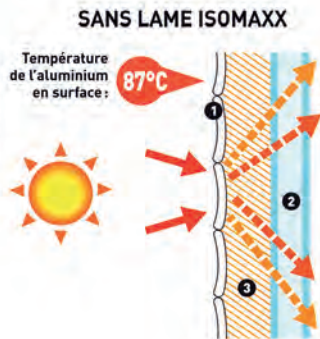

20%
d'écart de température
mesurés sur la face exposée au soleil

- 1 Volet roulant
- 2 Vitrage
- 3 Matelas d'air



LAME Thermo-Reflex pour conserver la chaleur en hiver

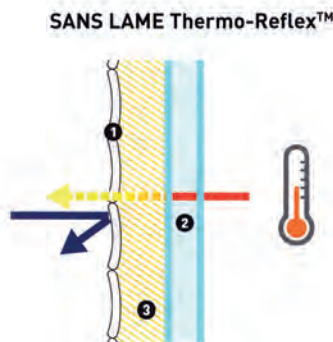

Jusqu'à **16%** de gain
sur les dépenses énergétiques

- 1 Volet roulant
- 2 Vitrage
- 3 Matelas d'air



► En hiver, 10% de votre chauffage s'évapore par les vitres des fenêtres, c'est dire si l'enjeu est important. L'installation de volets roulants réduit cette déperdition en créant un matelas d'air à la température moins froide. Mais on peut encore faire mieux, renvoyer la chaleur qui s'échappe de la fenêtre pour nettement réchauffer le matelas d'air et limiter encore plus les déperditions. Telle est la grande innovation qu'apportent les lames traitées avec une nouvelle formulation de laque exclusive : le Thermo-Reflex.



► En été, pour conserver une température intérieure confortable sans avoir recours à une climatisation énergivore, on baisse les volets. Mais avec des volets aux coloris sombres, aujourd'hui très à la mode, l'élévation de la température est inévitable quand ils sont baissés. Pourtant avec un traitement spécial sur le coloris sombre, il est possible de limiter l'élévation de température intérieure et diminuer la sensation «effet de serre». Telle est la grande innovation qu'apportent les lames traitées avec une nouvelle formulation de laque exclusive/

Les entrées & véranda

Solutions de rénovation des entrées et véranda



Solutions rénovation

- ▶ Porte d'entrée
- ▶ Porte blindées
- ▶ Portail
- ▶ Porte de garage
- ▶ Véranda



A la fois première protection et premier contact avec vos visiteurs, votre porte d'entrée se doit d'être solide, accueillante et à votre goût. C'est pour ces raisons que notre groupe a fait le choix de sélectionner une large de gamme de portes d'entrée pour répondre à chacune de vos attentes. Qu'elles soient blindées, en bois, en aluminium, en PVC, de style moderne ou contemporain, nos portes d'entrée répondent toutes aux mêmes critères de sélection : solidité et esthétique.



sécurité



performances



confort

Portes d'entrée & portes blindées



Porte d'entrée

Toutes nos portes d'entrée en PVC, en BOIS ou en ALU sont de vrais produits de menuisier et assurent d'excellentes performances de sécurité, d'étanchéité et d'isolation. Idéale pour répondre aux envies de chacun ou tout simplement pour refaire une porte proche de l'identique. Nous vous proposons un grand choix de styles, coloris, et d'accessoires pour vous permettre de personnaliser votre porte d'entrée. Seuil PVC ou aluminium de 18mm pour faciliter le passage des personnes à mobilité réduite.

Porte blindée

Bien plus esthétique que la classique porte blindée, notre sélection s'oriente majoritairement vers la sécurité accueillante. Grâce à un vaste choix de modèles et de coloris, sélectionnez la porte blindée à votre image. Isolante (phonique et thermique), fiable, coupe-feu et possédant de nombreux points de sécurité, c'est l'élément idéal pour garantir la sécurité de votre accès principal à votre logement.



On y passe et repasse... sans y faire attention ! Et pourtant les portes sont un élément essentiel de la personnalisation de la maison. Indispensables, elles se doivent également d'être belles, originales, et d'excellente qualité ! Avant de choisir une porte, il faut envisager plusieurs aspects, technique et esthétique, sans oublier l'isolation et la sécurité.



sécurité



performances



confort

Portes d'entrée & portes blindées



Poignée de porte



Poignée en aluminium



Poignée en inox



Poignée en aluminium



Bâton droit



Les vérandas, c'est avant tout du bien-être dans la maison. Elles apportent de la lumière, de la vie et le confort est alors accessible toute l'année, tout en bénéficiant d'une surface habitable complémentaire, ne nécessitant pas de lourds travaux. Quel que soit votre choix, ce nouvel espace vous changera la vie ! Pour permettre à chacun de profiter d'une extension de la maison, en étant à la fois à l'intérieur et à l'extérieur.



Véranda

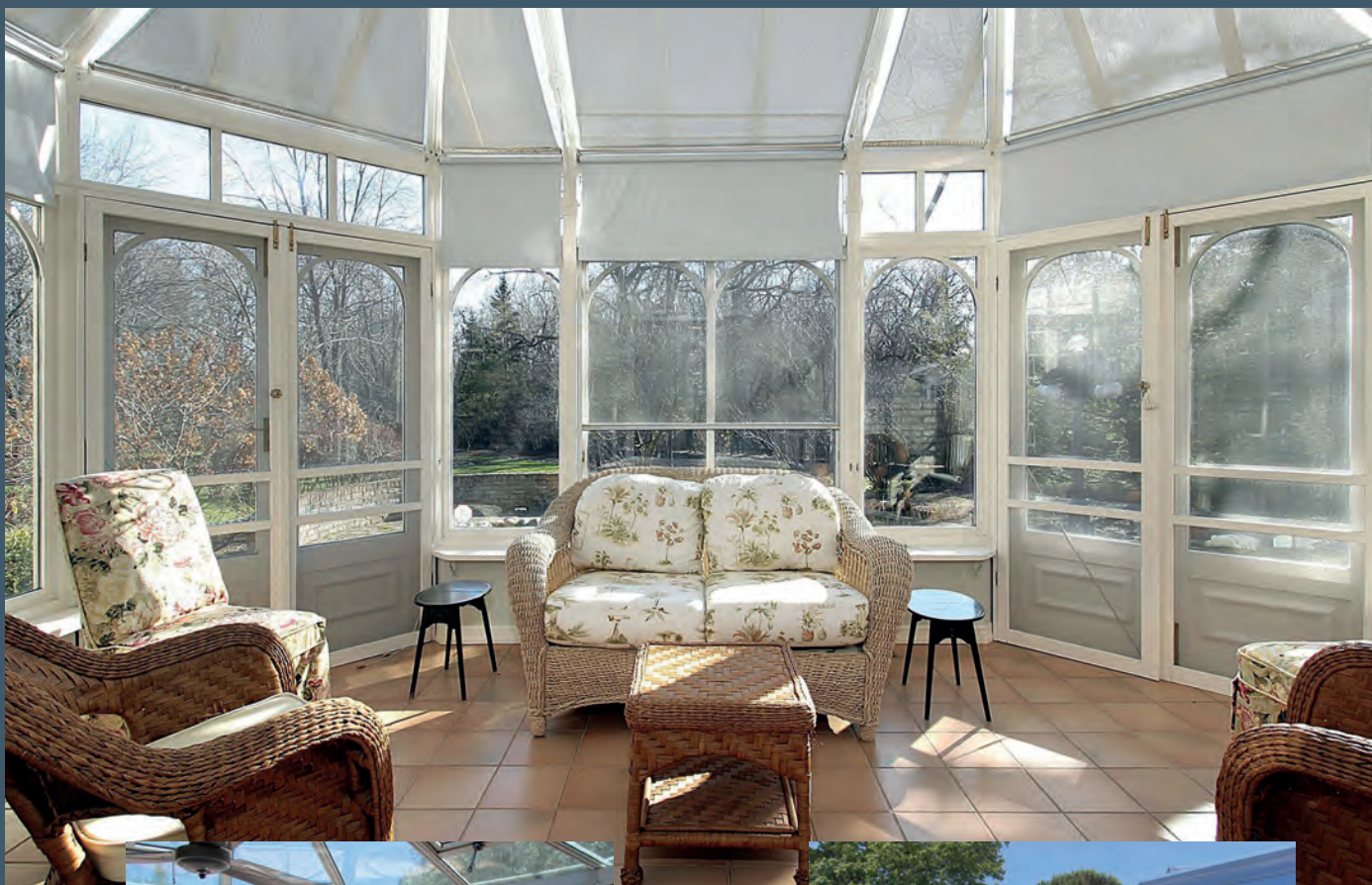

Le choix

Véranda bureau, véranda de cuisine, véranda salle de jeu, véranda spa, etc. classiques ou contemporaines et intégrant les matériaux les plus performants. Notre gamme de structures et de toitures de vérandas, vous offre tout le confort thermique et acoustique d'une pièce à vivre toute l'année. Finesse des profils ou toiture entièrement vitrée caractérisent les vérandas modernes.

Les possibilités

- Grande diversité de formes de structure.
- Toutes combinaisons de pentes possibles.
- Isolation thermique renforcée pour un confort maximal.
- Gamme de choix dans les ouvertures pour façade et toiture.
- Remplissage de toiture transparent, translucide ou opaque.
- Options de sécurité renforcée (*Vitrage, volet roulant, serrures multipoints*).



Chaque **portail** est unique et doit s'intégrer parfaitement à l'environnement existant. Que ce soit les collections de style traditionnel, ou bien un portail correspondant à votre goût pour le contemporain, Domolys vous proposera de choisir parmi deux gammes différentes. L'assurance d'avoir un portail unique **réalisé à vos mesures**. De forme droite, bombée ou avec chapeau de gendarme, chaque modèle se décline ajouré, semi ajouré ou plein. Proposés soit **battants** (ouverture intérieure ou extérieure) soit **coulissants** avec ouverture manuelle ou motorisée.



Portails





Une porte de garage ou un portail à vos mesures, adapté à vos contraintes, et au style de votre habitat. Vous souhaitez une sécurité à toute épreuve alliée à un confort d'utilisation au quotidien ? Nous vous proposons une finition particulièrement soignée en phase avec vos choix décoratifs et architecturaux. Simplicité d'ouverture avec des automatismes vous permettant d'activer votre portail et votre porte de garage à distance ou depuis votre voiture.



Portes de garage et stores

Les portes de garage Domolys respectent les normes européennes en vigueur en termes de sécurité et sont conçues de manière à retarder les effractions.

Sectionnelle



Elle privilégie l'esthétique, elle se glisse sous le plafond une fois couverte

A enroulement



Encombrement mini (comme un volet roulant) en aluminium de couleurs

Battante



Très pratique pour les petits espaces, elle laisse l'intérieur du garage totalement disponible en ouverture extérieure

STORES BANNES

C'est une collection haut de gamme de stores motorisés et automatiques qui se déroulent quand le soleil est trop chaud et se replient quand le vent est trop fort. L'automatisme a répondu à des tests qui simulent 40 années d'utilisation !





30%, c'est le potentiel d'économie d'énergie le plus important dans le secteur du logement. Grâce au soufflage de laine de roche dans les combles, votre maison devient plus saine, plus sûre, plus confortable et plus écologique. Cet isolant est composé à 98% de roche volcanique ce qui l'exonère de classement cancérigène tout en étant stable et hydrofuge. Une excellente solution pour réduire votre facture énergétique.

jusqu'à
30%
d'économie

performances

confort

Isolation des combles



- 1 Acoustique
- 2 Incombustible (classé A1, incombustible.)
- 3 Efficace contre l'humidité
- 4 Résistance au vent (essais à 126 km/h effectués au CSTB)
- 5 Durabilité (+50 ans)
- 6 Isolation thermique (l'hiver et l'été)
- 7 Elle n'attire pas les parasites parce que ne contient pas de cellulose

Éligible au crédit d'impôt développement durable

Optez pour le bouquet de travaux et bénéficiez du crédit d'impôt développement durable!

Si vous choisissez de nous confier l'isolation de vos combles en même temps qu'une autre opération d'amélioration de l'habitat présentée dans cette documentation, vos travaux seront éligibles au crédit d'impôt développement durable. Cette mesure profite au plus grand nombre, que l'on soit imposable ou non. Déduisez directement une partie de la facture de votre impôt à payer ou obtenez un remboursement partiel si vous n'êtes pas imposable. Investir dans votre logement, réduire votre facture d'énergie et obtenir des aides financières, c'est la trilogie gagnante que nous vous proposons.

Chauffage ENR

Source de confort & d'économie pour votre habitat

Solutions chauffage ENR

- ▶ Pompes à chaleur
- ▶ Climatisation
- ▶ Chauffe-eau thermodynamique
- ▶ Chaudière à granulés
- ▶ Poêles à granulés



La pompe à chaleur Air/Air, communément appelée climatisation inverter, est un système qui a pour avantage de pouvoir fournir chaleur en hiver et fraîcheur en été de façon économique. Sur le même principe de fonctionnement que la pompe à chaleur Air/Eau, la diffusion des calories se fait par le biais de ventilo-convecteurs à détente directe dans votre logement. Ce système est également reconnu pour ses capacités à purifier l'air ambiant pour une maison plus saine et plus confortable.

jusqu'à
50%
d'économie

performances

confort

Climatisation PAC Air/Air



Technologie source d'économie

L'ensemble de la gamme proposée par notre groupe est équipé d'un capteur de présence capable de basculer le climatiseur en mode économique en cas d'absence prolongée. A votre retour, la pompe à chaleur Air/Air revient sur le mode initialement sélectionné. Réalisez jusqu'à 50% d'économie d'énergie grâce à cette fonction qui est également valable pour le mode chauffage via un système inverter unique.



Solution technique

- Gestion des économies d'énergie
- Inverter : un contrôle optimal des pertes possibles
- Le split : esthétique (Finesse et compacité)
- Solutions multi-splits (2 à 8 pièces avec une unité extérieure)





L'installation d'une pompe à chaleur permet de diviser votre facture de chauffage par 2. Son mode de fonctionnement, voisin d'un système de réfrigérateur, permet de capter les calories dans l'air extérieur pour les diffuser à l'intérieur du logement en alimentant un plancher chauffant rafraîchissant, des radiateurs ou des ventilo-convecteurs. Cette solution est facile à mettre en œuvre pour un bénéfice immédiat.

jusqu'à
50%
d'économie

performances

confort

La pompe à chaleur Air/Eau

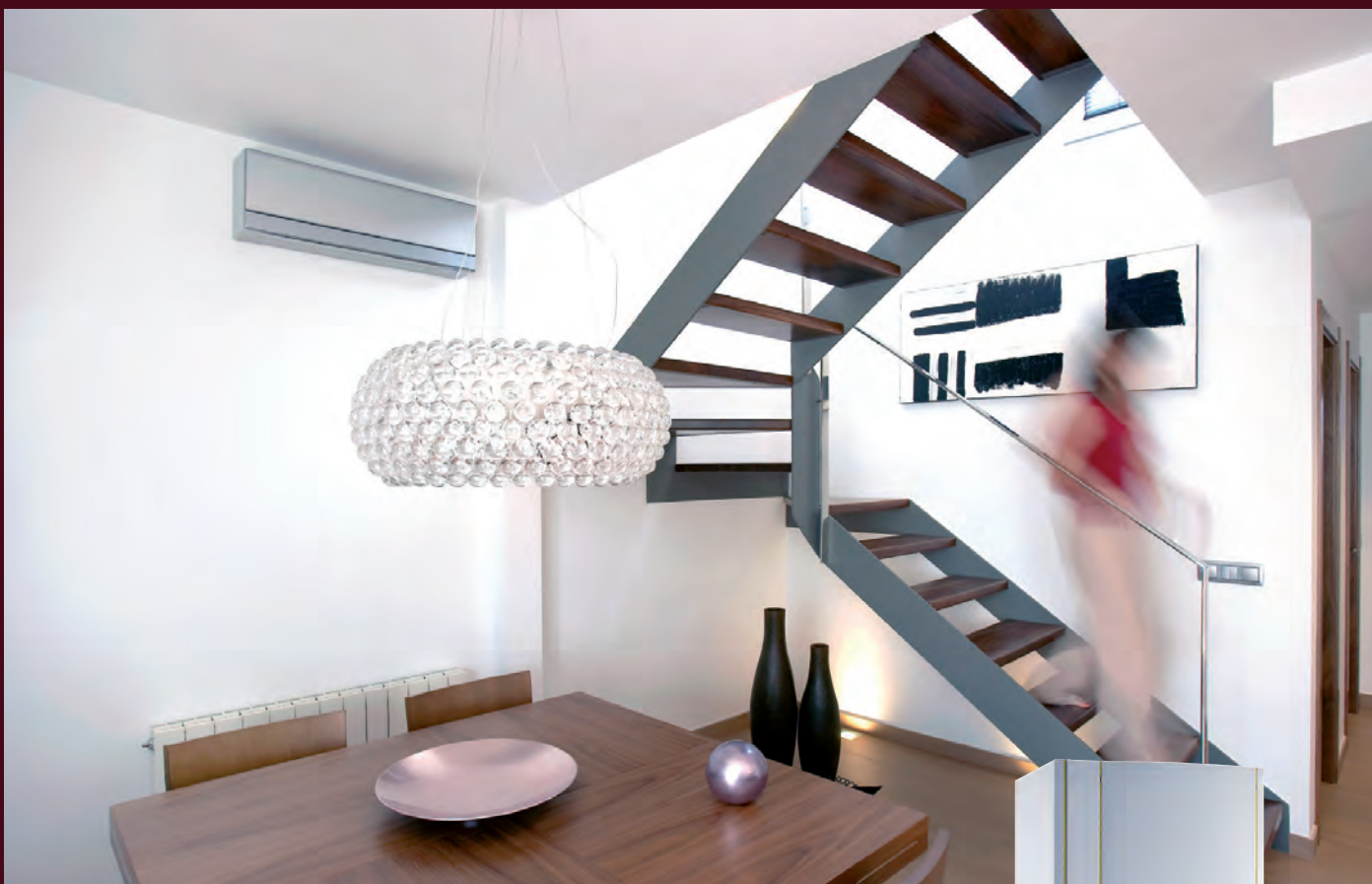

- 1 70% de votre eau chaude sanitaire : GRATUITE
- 2 Les ballons d'eau chaude associés apportent un confort constant dans le temps grâce à un réchauffage rapide du ballon, 3 fois plus rapide qu'un chauffe-eau électrique.
- 3 Confort garanti l'été comme l'hiver
- 4 Chauffage d'une piscine possible.
- 5 Protection anti légionellose.
- 6 Solution possible en maison neuve tout électrique ou en rénovation avec une ancienne chaudière en relèvement.



Une source d'économie

Grâce à son système qui puise l'énergie gratuite dans l'air extérieur pour la restituer à l'intérieur de votre logement, la pompe à chaleur Air/Eau permet de réduire votre facture de chauffage et cela de façon importante (jusqu'à 65% d'économie). Cette solution contribue également à préserver les ressources énergétiques de notre planète.





Économique, pratique, facile à utiliser et offrant le plaisir de la flamme, le poêle à granulés est la version moderne et efficace du poêle à bois traditionnel avec un entretien réduit. Grâce ses avantages incontestables, ce type de chauffage est une source de plaisir et de confort sans comparaison. Grâce à sa gestion électronique et automatique, vous pouvez désormais contrôler votre chauffage au bois à distance.

jusqu'à
70%
d'économie



performances



confort

Poêle à granulés



- 1 Haut rendement
- 2 Basse consommation
- 3 Qualité et fiabilité
- 4 Certification
- 5 Entretien simple et rapide



Économique

Sans poussières et avec un approvisionnement automatique, le chauffage par poêle à pellets est simple d'utilisation, pratique et économique. Le granulé de bois est principalement issu du compactage des résidus de scieries jusqu'à présent totalement inexploités ce qui lui confère un coût extrêmement avantageux. Cette ressource est en plus totalement naturelle et renouvelable.



Le crédit d'impôt | développement durable en détail

Acquisition de chauffage ENR	Taux du crédit d'impôt (Selon loi de finance en vigueur)
	Une action d'amélioration de l'habitat
Appareil de chauffage au bois ou aux granulés	30%

Acquisition de matériaux d'isolation thermique	Taux du crédit d'impôt (Selon loi de finance en vigueur)
	Une action d'amélioration de l'habitat
Fenêtres ou portes fenêtres	15% à l'occurrence de 100€ par fenêtre
Isolation des toitures & combles	30%

Le financement | investir sans contrainte à taux réduit



Rénover son habitation constitue un investissement à long terme qui permet d'**améliorer votre confort de vie**, mais aussi de **sécuriser votre patrimoine**.

Pour réaliser cet investissement sans avoir à vous restreindre, nous vous proposons différents modes de paiement adaptés à votre situation (sous réserve d'acceptation par nos partenaires financiers).

Il n'y a **aucun frais de dossier** et nos crédits peuvent être soldés par anticipation (partiellement ou totalement), sans pénalités.

La TVA | Taux Réduit

A compter du 1 janvier 2014 le taux réduit de TVA sera réduit à 5,5% sur les travaux de **renovation énergétique** et s'appliquera bien aux travaux induits, c'est-à-dire aux travaux annexes liés, ce qui aux côtés d'autres dispositifs contribuera à inciter les ménages à opérer des travaux de rénovation thermique et à relancer le secteur du bâtiment.

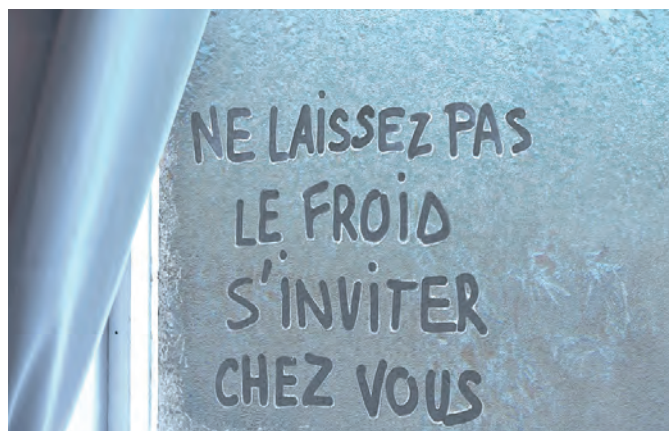

Des garanties | concrètes

La garantie sérénité de votre investissement.

Notre groupe vous propose plus qu'une responsabilité civile et décennale qui est définie par la loi.

Comparez ce que nous vous garantissons :

- **Garantir** la fourniture de produits homologués.
- **Garantir** la réalisation d'un bilan performance énergétique.
- **Garantir** une pose faite dans les règles de l'art.
- **Garantie Confiance** : Prestation réalisée par des poseurs certifiés, tous salariés du groupe, sans aucune sous-traitance.

Notre groupe s'est donné comme but de servir une clientèle désireuse d'améliorer son confort par des équipements fiables et de qualité en fonction de son lieu de vie et de ses habitudes.

- Nous mettons notre savoir-faire au service de nos clients.
- Des solutions et des technologies de pointe à la disposition des particuliers.
- Un professionnel proche de votre domicile.
- Entre vous et nous, aucun intermédiaire.

La qualité | service tout compris

Le conseil

Un technicien-conseil se rend chez vous au jour et à l'heure convenus afin : d'effectuer un diagnostic de performance énergétique complet, de vous proposer les produits les mieux adaptés à vos besoins, de vous apporter la solution financière la plus appropriée, de vous établir un devis gratuit, précis et respecté en toutes circonstances.

Le relevé technique

Au jour et à l'heure convenus un technicien mètreur se rend à votre domicile afin d'établir un relevé technique précis.

La pose par nos soins

Au jour prévu, nos techniciens poseurs salariés procèdent à l'installation de vos nouveaux équipements.

Le respect de nos engagements

Nos labels | produits

- PVC   
- ALU   
- Bois   
- Combles Laine de roche   M1
- PAC / Climatisation   
- Chauffe-eau thermodynamique   
- Chaudière / Poêle  
- Porte d'entrée / Porte Blindée  
- Véranda   
- Portail  

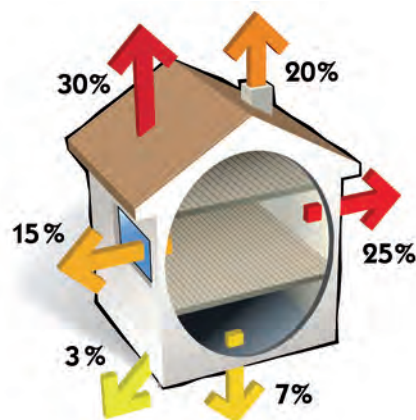

L'énergie est notre avenir, économisons-la !

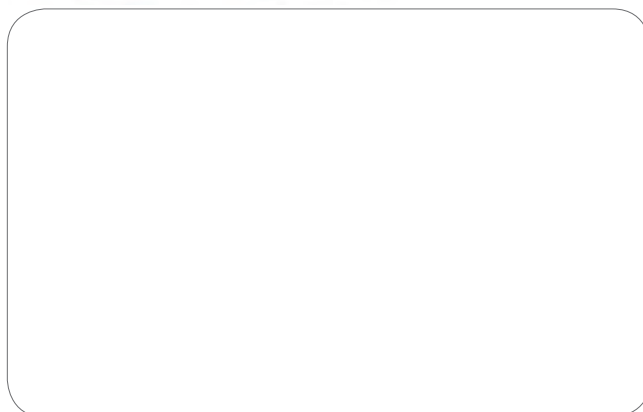

Agence Toulon Est

04.94.75.70.31

24 Route de Brignoles
83136 Méounes Les Montrieux

Agence Aix en Provence

04.42.51.11.31

2010 Route de Berre - Les Granettes
13090 Aix-en-Provence



Conception conceptcreaweb.fr



Pour que ce chèque vous soit envoyé, il est impératif que le nom de la personne que vous nous recommandez nous parvienne avant que la personne nous ait elle-même contactée, par quelque moyen que ce soit.

Il est également impératif que la commande soit d'un montant minimum de :

- 1500€ pour un chèque de 50€
- 2500€ pour un chèque de 75€
- 4000€ pour un chèque de 100€
- 6000€ pour un chèque de 150€

Aucune recommandation ne pourra être prise en compte après que le contrat ait été signé, ni pour une commande à suivre.

Ce chèque est à remettre à votre Conseiller Commercial ou à retourner à l'adresse suivante :
DOMOLYS - 2010 Route de Berre - Les Granettes - 13090 Aix-en-Provence Tél : 04 42 51 11 31

A l'ordre de Mme, M. : _____

Adresse : _____

Pour le parrainage de Mme, M. : _____

Adresse : _____

